

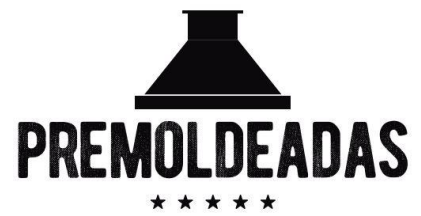

**BINELLI**

# MESADA N03



**PREMOLDEADAS**



## COMPONENTES

- 1 anillo
- 1 laterales externos
- 1 piso leñero
- 1 espalda leñera
- 1 tapa de mesada
- 1 kit para instalación (1 pote con 250cc de texturado + 4 tornillos con tuercas y arandelas de 1/2" + 2 grampas para sujetar espalda leñera)

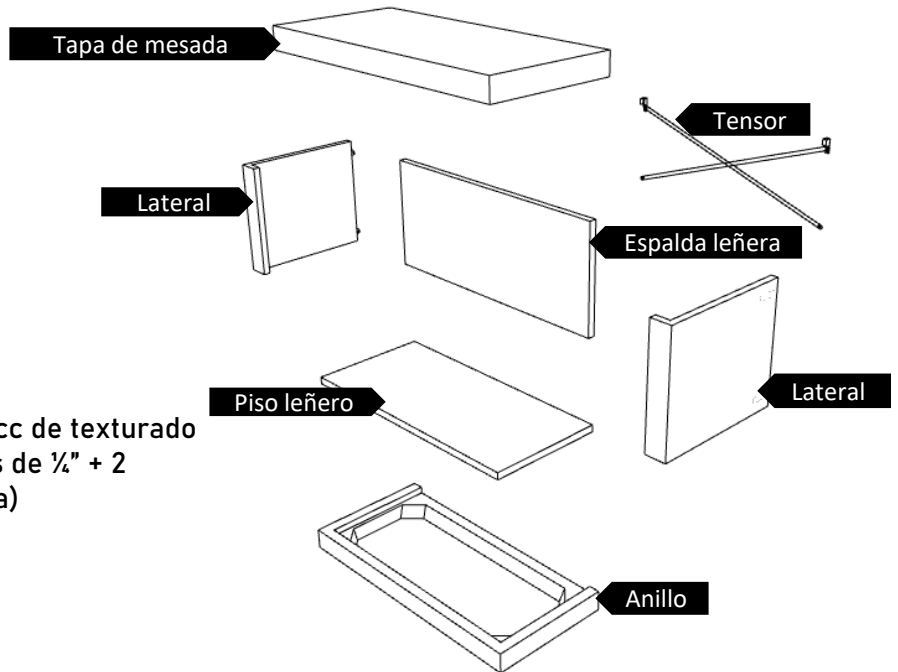

## PASO A PASO PARA INSTALACION

### ACONDICIONAMIENTO Y PREPARATIVOS :

- Definir claramente la ubicación donde se va a instalar la parrilla. La parrilla se debe instalar sobre un piso firme y resistente, que no ceda por el peso de su estructura. Esto tanto para instalación en exterior como interior.
- La zona donde se va a realizar la instalación debe estar limpia y ordenada.

**PASO 1: Posicionar y nivelar anillo base.** Colocarlo en el piso, retirarlo 1,5 cm de la línea de la pared para poder posteriormente colocar los tornillos de los tensores traseros (en el caso que hubiera pared). En caso de instalarse a la par lateral de una parrilla, encimar el anillo a tope del anillo de la misma. Nivelar con nivel de burbuja.

**Nota:** la mesada es autoportante, no requiere apoyo contra una pared.



VISTA FRONTAL

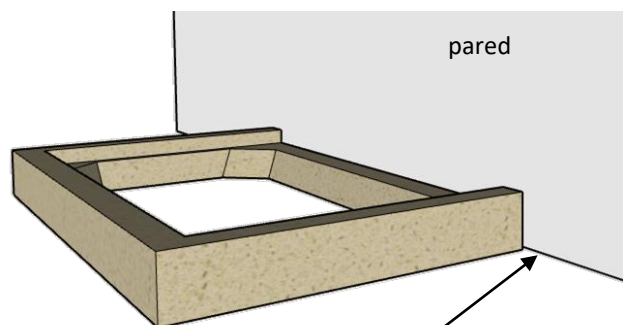

VISTA LATERAL

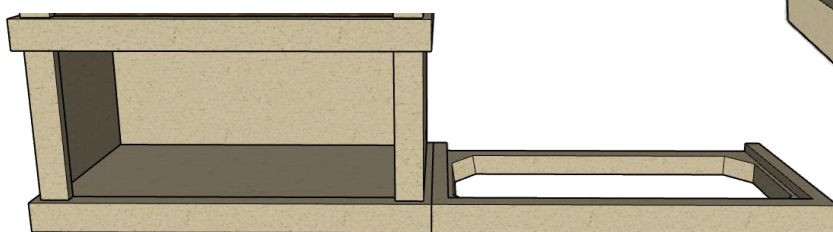

VISTA FRONTAL (INSTALADA A LA PAR DE PARRILLA)



**BINELLI**

# MESADA N03

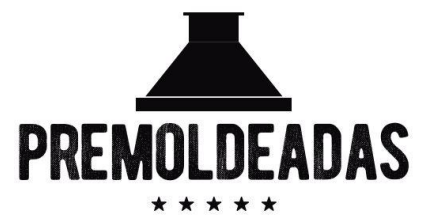

**PASO 2: Colocar piso leñero + laterales + tensores.** Colocar el piso leñero dentro del anillo, posicionar los laterales sobre la placa del piso. Sujetar los tensores traseros a las orejas con los tornillos con tuerca y arandelas de 1/4". Centrar y ajustar el conjunto.

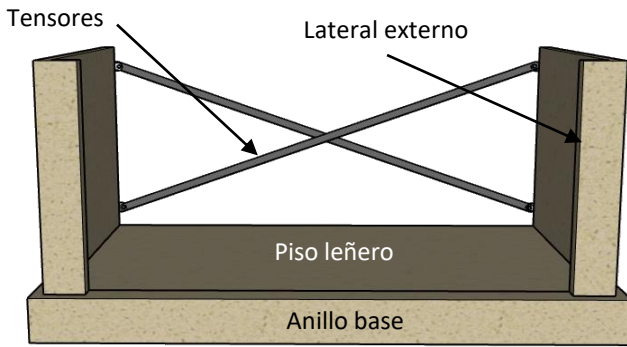

**VISTA FRONTAL**

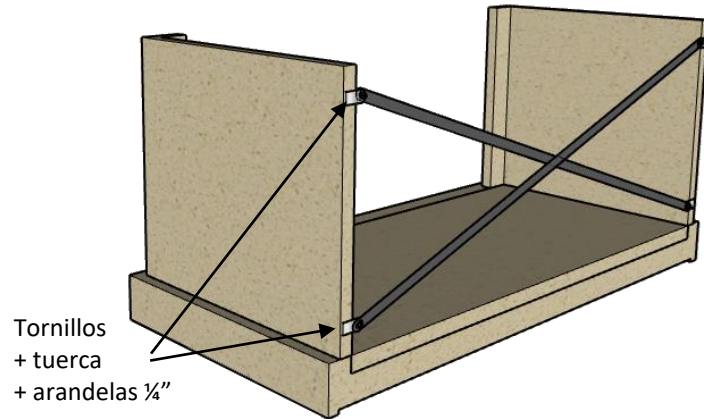

**VISTA POSTERIOR**

**PASO 3: Colocar espalda leñera.** Ubicar la espalda en la posición de apoyo contra los tensores y colocar las grampas, ajustarlas con los tornillos superiores de los tensores.

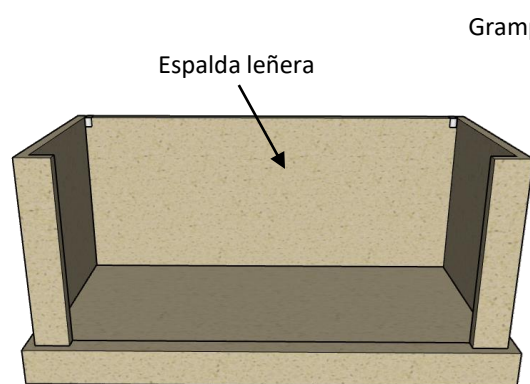

**VISTA FRONTAL**

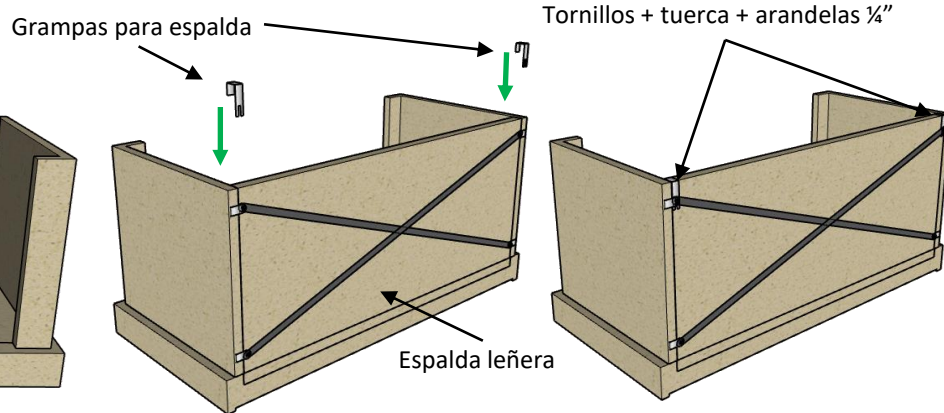

**VISTAS POSTERIORES**

**PASO 4: Colocar tapa de mesada.** Posicionar la tapa de la mesada sobre la espalda y los laterales, calzando la moldura inferior para centrarlo con el conjunto. Alojar el piso refractario dentro del anillo.

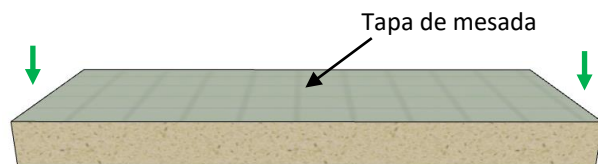

**VISTA FRONTAL**

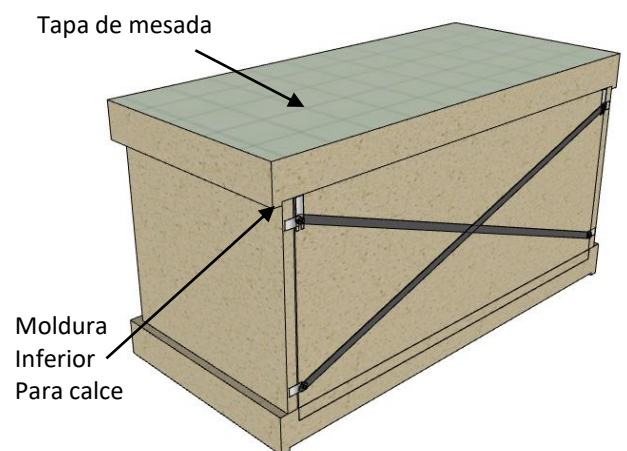

**VISTA POSTERIOR**



**BINELLI**

# MESADA N03

**PREMOLDEADAS**  
★★★★★

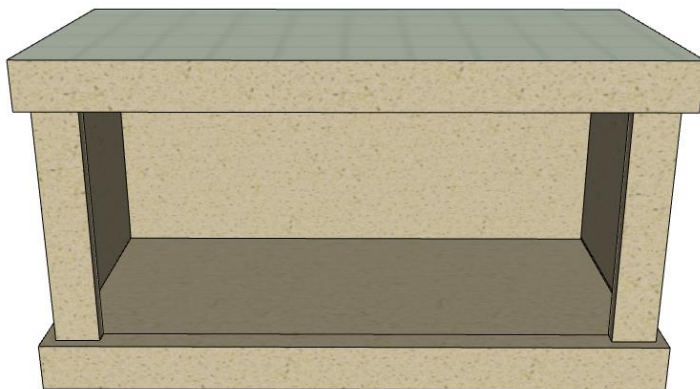

**MESADA TERMINADA**

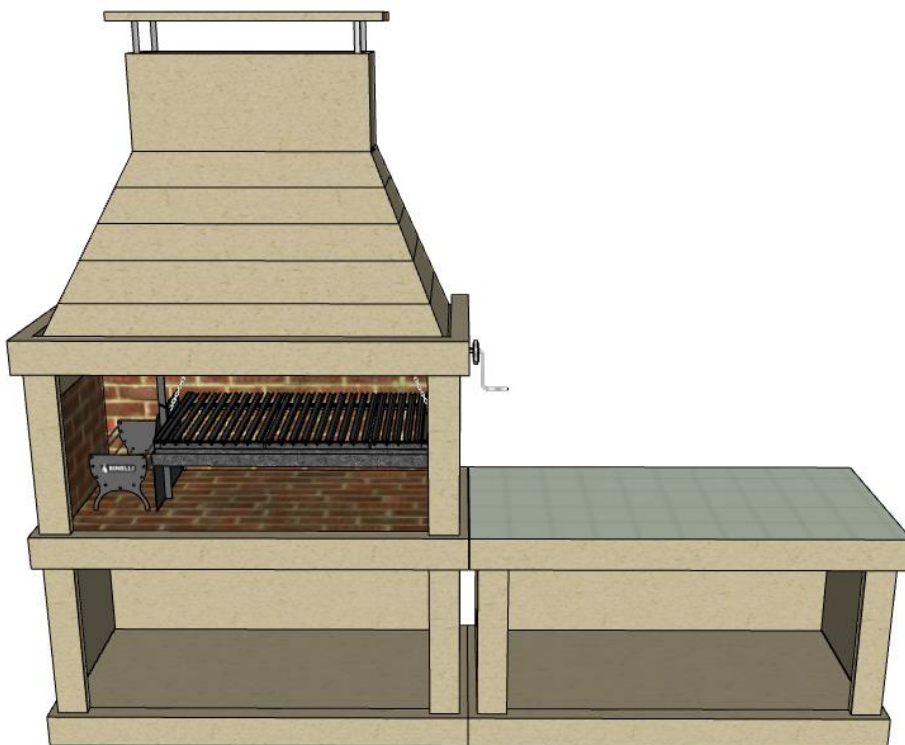

**MESADA TERMINADA (A LA PAR DE PARRILLA)**

**PARA MAYOR INFORMACION DEL USO  
Y LOS CUIDADOS DEL PRODUCTO**

Enlace para descarga de manual del  
usuario completo

